

Podomietkový termostat TH-0506R

Manuálne nastavenie teploty

Užívatelia môžu pohodlne zvýšiť alebo znížiť požadovanú teplotu stlačením tlačidiel + alebo - počas prevádzky termostatu.

Symbol  sa zobrazí na LCD displeji, kým termostat pracuje v režime manuálne nastavenie teploty.

Táto manuálna zmena žiadanej hodnoty teploty nezmení nastavenia Comfort alebo Economy.

Napájanie

Pokračujte v elektroinštalácii zo svoriek umiestnených na zadnej strane termostatu. Postupujte podľa grafických pokynov uvedených nižšie.

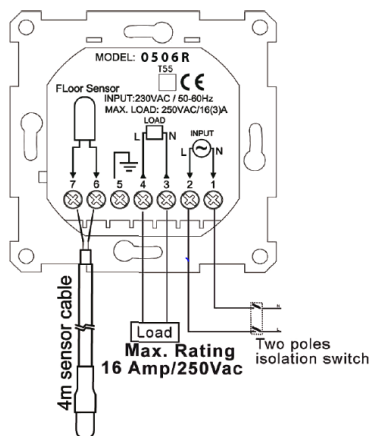

Upozornenie: Zapojenie môže byť nebezpečné!
Obráťte sa na kvalifikovaného elektrikára alebo dodávateľa.

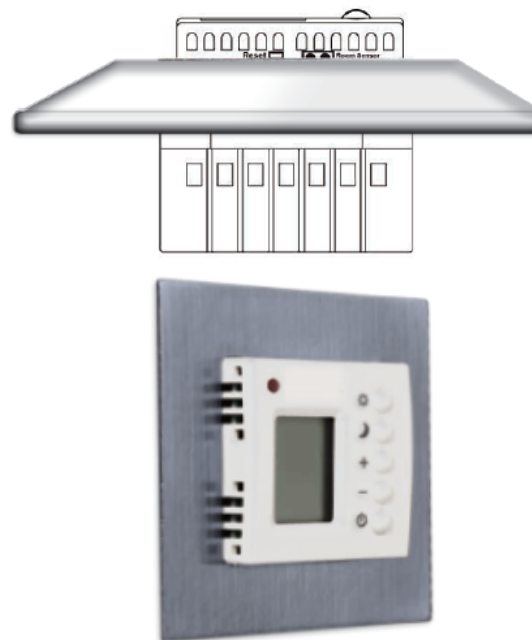
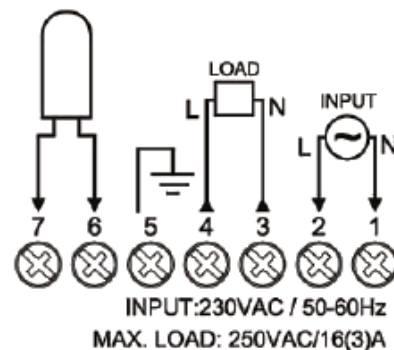
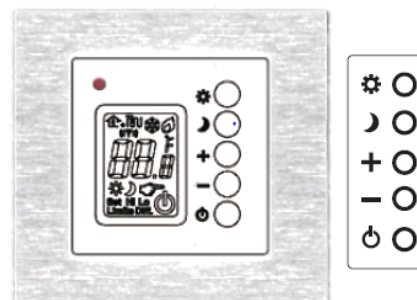

VŠEOBECNÉ INFORMÁCIE / INŠTALAČNÁ PRÍRUČKA Podomietkový termostat TH-0506R



ÚVOD

Jednotka automaticky určí požadovaný prevádzkový režim detekciou toho, aké teplotné senzory boli pripojené k tejto jednotke po resetovaní po prvom použití termostatu.

Termostat má 3 prevádzkové režimy

1. Izbový termostat - priestorový senzor ovláda vykurovanie

2. Podlahový termostat - priestorový senzor je vypnutý, kábel podlahového snímača je pripojený k zariadeniu

3. Izbový + termostat na obmedzenie teploty podlahy - izbový snímač zostáva primárnym regulátorom pre termostat, funkcia snímača teploty podlahy ako obmedzenie teploty podlahy.

Napríklad

-Ak je priestorový snímač JUMPER zapnutý, kábel snímača podlahy NIE JE pripojený, prístroj bude fungovať ako izbový termostat.

-Ak je priestorový snímač JUMPER vypnutý, kábel senzora podlahy je pripojený; Táto jednotka bude fungovať ako regulátor termostatu podlahového snímača (podlahový termostat).

-Ak je priestorový snímač JUMPER zapnutý a kábel senzora podlahy je pripojený, bude fungovať ako termostat izbový + obmedzovač podlahy.
(Termostat na reguláciu teploty miestnosti + podlahy)

Zobrazenie na LCD displeji indikuje príslušné režimy prevádzky

Termostat má 3 prevádzkové režimy

A. Izbový režim - funkčný izbový senzor. Na displeji bude zobrazený symbol izbového režimu. (Izbový senzor je umiestnený vo vnútri termostatu)

Priestorový senzor musí byť povolený



B. Podlahový režim (podlahové vykurovanie) funkčné podlahové čidlo. Na displeji bude zobrazený tento symbol.

Priestorový senzor musí byť vypnutý.



C. Izbový režim + nastavenie limitu na podlahovom čidle (podlahové vykurovanie).

Priestorový senzor kontroluje on/off - zapínanie, vypínanie termostatu s nastavením limitnej teploty na podlahovom čidle. Na displeji bude tento symbol.

Priestorový senzor musí byť aktívny a podlahové čidlo pripojené.



Pred začiatkom manipulácie s termostatom stlačte reset.

Aktivujte alebo deaktivujte priestorový senzor.

Podlahové čidlo

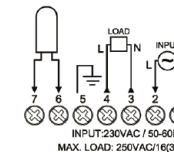
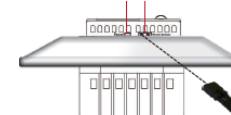

Pre termostat nájdite vhodné umiestnenie



Termostat by mal byť umiestnený v miestnosti, v ktorej chcete teplotu kontrolovať, s výnimkou podlahového vykurovania.

Miesto inštalácie termostatu by malo byť vybrané tak, aby senzor mohol čo najlepšie vyhodnocovať aktuálnu teplotu. Bez vystavenia priamemu slnečnému žiareniu alebo vykurovacím či chladiacim zdrojom.

Inštalačná výška by sa mala pohybovať okolo 1,5m nad podlahou. Termostat môžete umiestniť do príslušného rámečku alebo priamo na stenu.

Špecifikácia

1. Napájanie termostatu : 230Vac ± 10%, 50/60Hz.

2. Displej: LCD digitálny displej

3. Výstupná záťaž: 16(3)A / 250 Vac.

4. Spotreba: 8VA



5. Indikácia teploty: Celsius (°C)

6. Rozsah ovládania teploty: Priestorová 5 - 35°C

Podlahová 5 - 45°C

7. Rozsah teplôt na displeji: -10 - 50°C

*bez desatiného zobrazenia nad 50°C

8. Komfortný  a  úsporný režim - rozsah nastavenia teplôt:

Izbový režim: Rozsah 5 - 35°C

prednastavený: 21°C

 Podlahový režim a Priestorový + Podlahový - obmedzovací režim: Rozsah 5 - 45°C

Prednastavený - 26°C

Priestorový + Podlahový obmedzovací režim: 21°C

(Izbová teplota ja pre termostat hlavná

Izbový režim: Rozsah 5-35°C

Prednastavený - 16°C

 Podlahový režim a Izbový + Podlahový - obmedzovací režim: Rozsah 5 - 45°C

Prednastavený podlahový režim: 21°C

Izbový + Podlahový - obmedzovací režim: 16°C

9. Rozsah obmedzovacieho nastavenia podlahovej teploty:

Obmedzenie pre Podlahový a Izbový + podlahový režim.:

Horný limit: 20 - 45°C, prednastavená 29°C

Spodný limit: 5 - 20°C, prednastavený 15°C

*V podlahovom režime: Spodný limit - Funguje ako ochrana proti nízkym teplotám. Horný limit - funguje ako obmedzenie teploty podlahy.

*V izbovom + v podlahovom režime - iba horné obmedzenie

10. Teplotné čidlo: NTC 10K ohm pri 25°C

11. Spínanie hysterézie: možnosť užívateľského výberu.

Izbový a izbový + podlahový obmedzovací režim: 0,2/0,4/0,6/0,8/1°C

Prednastavený 0,4°C

Len podlahový režim: 0,6/1/2/3°C

Prednastavený 1°C

Vykurovanie OFF Nastavená teplota  Vykurovanie OFF
Vyššie: Vykurovanie ON

12. Spínaní rozdiel podlahového obmedzenia: 2°C - prednastavené, nejde nastaviť.

V izbovom + podlahovom obmedzovacom režime, ako náhle teplota podlahy dosiahne nastaveného limitu čidla podlahy.

Nastavená teplota, vykurovanie ON/OFF, môže pracovať ako na obrázku dole, kým používatelia zmení nastavenú teplotu

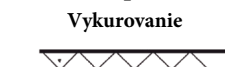
Nastavená limitná teplota podlahy  Vykurovanie OFF
Vyššie: Vykurovanie ON

13. Protizámrzná ochrana: Prednastavená, nejde meniť užívateľom
Aktivuje sa keď termostat vypnete pomocou Stand-by režimu.

Izbový režim a Izbový + podlahový obmedzovací režim 5°C. Podlahový režim 10°C.

14. Prevádzková teplota: -10 - 60°C.

15. Rozmery: (podľa definície FEDE)

Manuálne nastavenie teploty a nastavenie interného nastavenia 1

Indikátor vykurovania ON/OFF

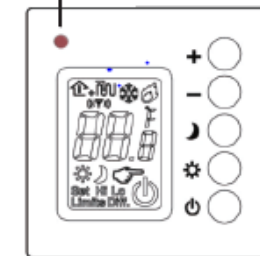

Termostat - nastavenie izbového režimu

Stlačte tlačidlo + a - naraz po dobu 5 sekúnd pre vstup do režimu nastavenia. Pre nastavenie alebo zmenu nastavení nasledujte príklady nižšie.

1. Stlačte + alebo - a vyberte zobrazenie v °C
2. Stlačte tlačidlo Vypnúť pre ďalšie nastavenie - požadovanej komfortnej teploty (COMFORT)
3. Stlačte tlačidlo + alebo - pre nastavenie požadovanej komfortnej teploty (COMFORT)
4. Stlačte tlačidlo Vypnúť pre zvolenie a nastavenie úspornej teploty.
5. Stlačte tlačidlo + alebo - a nastavte požadovanú teplotu pre úsporný režim
6. Stlačte tlačidlo vypnúť pre ďalšie nastavenie, spínacia diferenciacia (Hysteréza)
7. Stlačte tlačidlo + alebo - a vyberte požadovanú hodnotu spínacej diferencie (5 hodnôt)
8. Pokiaľ ste dokončili nastavenie termostatu, opäť stlačte tlačidlo vypnúť a nastavenia sa aktivujú.

Podomietkový termostat TH-0506R

Izbový termostat - nastavenie podlahového čidla

Pre vstup do nastavenia podržte po dobu 5 sekúnd tlačidlá + a - . Pre ďalšie nastavenia nasledujte kroky nižšie.

1. Stlačte tlačidlo + alebo - a vyberte požadovanú hodnotu merania na °C
2. Stlačte tlačidlo vypnúť pre ďalšie nastavenie - horný limit východzej hodnoty. (Pokiaľ teplota dosiahne nastavenej hodnoty horného limitu, vykurovanie sa vypne)
3. Stlačte tlačidlo + alebo - pre výber požadovanej hodnoty horného limitu.
4. Opäť stlačte tlačidlo vypnúť pre výber požadovanej spodnej hodnoty nastavenej teploty. (Vykurovanie sa automaticky zapne pri dosiahnutí požadovanej teploty)
5. Stlačte tlačidlo + alebo - pre nastavenie požadovanej teploty spodného limitu.
6. Stlačte tlačidlo vypnúť pre ďalšie nastavenie, požadovaná teplota podlahy COMFORT.
7. Stlačte tlačidlo + alebo - pre nastavenie požadovanej teploty COMFORT.
8. Opäť stlačte tlačidlo vypnúť pre ďalšie nastavenie, požadovaná hodnota úspornej teploty (ECONOMY).
9. Pomocou tlačidiel + alebo - nastavte požadovanú hodnotu úspornej teploty (ECONOMY).
10. Stlačte tlačidlo vypnúť pre nastavenie spínacej diferencie (Hysteréza)
11. Pomocou tlačidiel + alebo - nastavte požadovanú spínacú diferenciu (Hysterézu).
12. Pokiaľ ste nastavenie dokončili, stlačte tlačidlo vypnúť a nastavenia sa aktivujú)

Pripomienka

Pri podlahovom termostate nemôže byť nastavená komfortná (COMFORT) hodnota vyššia než nastavený horný limit a teplota úspornej (ECONOMY) hodnoty nesmie byť nižšia ako spodný limit.

Manuálne nastavenie teploty a nastavenie vnútorného nastavenia 2

Obmedzenie teploty podlahy a priestoru

Ovládanie podlahového čidla a izbového senzoru.

K vstupu do nastavení podržte po dobu 5 sekúnd tlačidlo + a - . Pre ďalšie nastavenie nasledujte kroky nižšie.

1. Pomocou tlačidiel + alebo - vyberte požadovanú hodnotu teploty na °C.
2. Pre ďalšie nastavenie stlačte tlačidlo vypnúť - požadovanej nastavenej komfortnej (COMFORT) teploty
3. Stlačte tlačidlo + alebo - pre nastavenie požadovanej hodnoty komfortnej teploty (COMFORT)
4. Pre ďalšie nastavenie stlačte tlačidlo vypnúť - požadované nastavenie úspornej hodnoty (ECONOMY).

5. Pomocou tlačidiel + alebo - nastavte požadovanú hodnotu izbovej priestorovej teploty (ECONOMY)

6. Pre ďalšie nastavenie stlačte tlačidlo vypnúť - nastavenie horného limitu. (Pokiaľ teplota dosiahne hodnotu horného limitu, vypne vykurovanie.)

7. Pomocou tlačidiel + alebo - nastavte požadovanú hodnotu podlahovej teploty - horný limit.

8. Stlačte tlačidlo vypnúť pre zvolenie spínacej diferencie (Hysteréza).

9. Pomocou tlačidiel + alebo - zvolte požadovanú spínaciu diferenciu (5 možností).

10. Pokiaľ ste dokončili nastavenie, stlačte tlačidlo vypnúť a nastavenia sa aktivujú.